





# L-banner 600

Для территорий с высокими требованиями к освещенности



-  Производственные помещения
-  Архитектурная подсветка
-  Логистические центры
-  Спортивные площадки

## Основные характеристики

-  **600 Вт**  
Мощность
-  **4000K, 5000K**  
Цветовая температура
-  **IP66**  
Степень защиты
-  **66816 - 69906 лм**  
Световой поток
-  **K8, G30, G60, K15**  
Диаграммы
-  **5 лет**  
Гарантия

## Характеристики серии

Диапазон напряжения питания переменного тока, В	от 165 до 430 <sup>1</sup>
Частота, Гц	50
Коэффициент мощности драйвера,	≥0,95
Коэффициент пульсации светового потока, %	≤2
Температура эксплуатации, °С	от -60 до +40
Вид климатического исполнения	УХЛ1
Класс защиты от поражения электрическим током	I
Индекс цветопередачи, CRI	72

## Вес и габариты

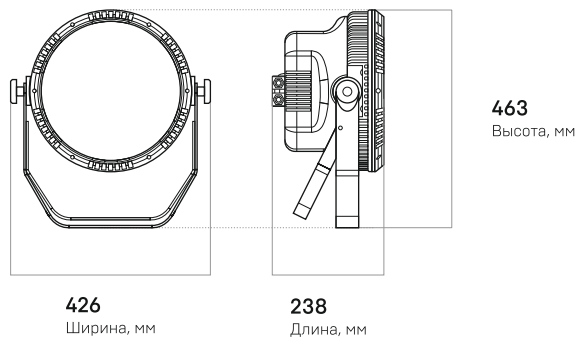

Вес, кг: **14,0**

Технические характеристики актуальны при номинальном напряжении – 220-230В.

<sup>1</sup> Не рекомендуется эксплуатировать светильник при межфазном подключении к сети питания переменным током ввиду возможного возникновения в ней аperiodических переходных процессов

## L-banner 600 – самый мощный светильник LEDEL



Абсолютную герметичность места подключения обеспечивает коннектор с IP68

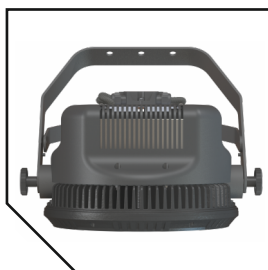

Литой корпус с активным охлаждением обеспечивает эффективный отвод тепла от светильника

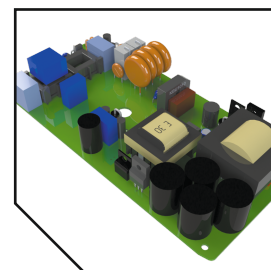

Защита от микросекундных помех до 10 кВ, скачков напряжения до 430 В и перегрева

